

Play&Work



Mobiliario para Oficina
www.sygsacr.com



Nowy Styl Group



1 Zona de trabajo compartido

La buena comunicación es muy importantes para el trabajo en equipo efectivo.

2 Zona de trabajo individual

Estaciones de trabajo diseñadas para realizar tareas individuales que requieren concentración.



3 Zona de concentración

Todos necesitan un lugar apartado para realizar tareas que en ocasiones requieren concentración. Un espacio diseñado para realizar un trabajo sin molestias permite a los colaboradores trabajar con eficacia y los aísla del ruido generado por un espacio abierto.

5 Zona de reunión informal

El acceso a una zona de reunión espontánea en una oficina facilita la comunicación y el proceso de organización de reuniones.

1 Zona de trabajo compartido

La buena comunicación es muy importantes para el trabajo en equipo efectivo.

4 Zona de oficinas gerenciales

Las oficinas gerenciales atraen la atención de visitantes y socios comerciales. También son lugares donde se toman las decisiones más importantes sobre toda la empresa. La disposición de una oficina debe responder a las necesidades del usuario del espacio, pero también debe reflejar la imagen de la organización.

5 Zona de reunión informal

El acceso a una zona de reunión espontánea en una oficina facilita la comunicación y el proceso de organización de reuniones.



6 Zona de reunión formal

Cada oficina necesita un espacio para organizar reuniones formales, procesos de reclutamiento, cursos de capacitación o presentaciones. Una sala cerrada garantiza la privacidad de las reuniones y la concentración, lo que facilita el proceso de tomar decisiones importantes.

El Sistema Play&Work es una solución estratégica para una oficina moderna

Se toman diferentes decisiones todos los días, cada una de ellas es un movimiento en un juego, acercándote a la victoria.

El espacio a su alrededor es el tablero de juego: la disposición óptima de sus elementos es la clave de su éxito.

Gracias a su amplia gama de configuraciones y opciones funcionales, Play & Work es una opción estratégica que te ayudará a ganar cada juego. Sin embargo, el verdadero ganador es el que logra los objetivos comerciales y obtiene muy buenos resultados.

En este contexto, los colaboradores hacen un buen uso de sus habilidades por lo que es importante brindarles un espacio acorde a sus necesidades y que les permita desarrollarse profesionalmente dentro de la empresa.



Play&Work diseñada por Jan Wertel y Gernot Oberfell



Trabajo en equipo
Comunicación efectiva





El nivel correcto de satisfacción laboral de los colaboradores tiene un gran impacto en su desempeño, motivación y aumenta su identificación con la empresa.

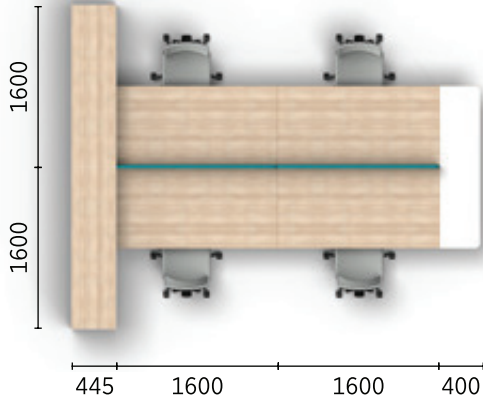

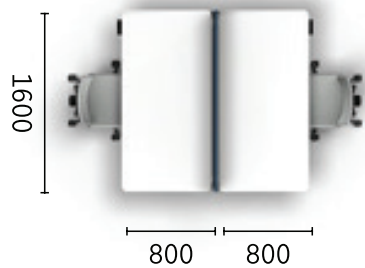

El día a día se basa en el conocimiento y el acceso rápido a la información. La estación de trabajo Play&Work, facilita la comunicación y garantiza un flujo de información entre los colaboradores.

Dentro de las configuraciones del sistema, los modelos ajustables en altura con un pedestal en forma tipo H permiten a los colaboradores ajustar la estación de trabajo a sus necesidades individuales.





Reuniones informales más cortas y más efectivas

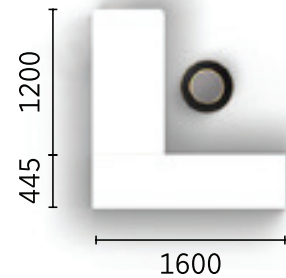

Las reuniones celebradas en una atmósfera menos formal son más cortas y más efectivas e influyen positivamente en la atmósfera general en el trabajo y las relaciones dentro de un equipo. La mesa también permite cambiar la posición de trabajo, mientras que sus esquinas ergonómicamente redondeadas garantizan un uso seguro.



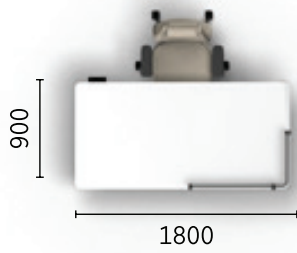

Los intentos de los colaboradores de concentrarse pueden consumir hasta media hora todos los días.

Una solución a este problema es dividir una oficina en zonas que faciliten el desempeño de tareas particulares. La división correcta de un espacio permite lograr el flujo de trabajo, concentración, eficiencia y satisfacción laboral.

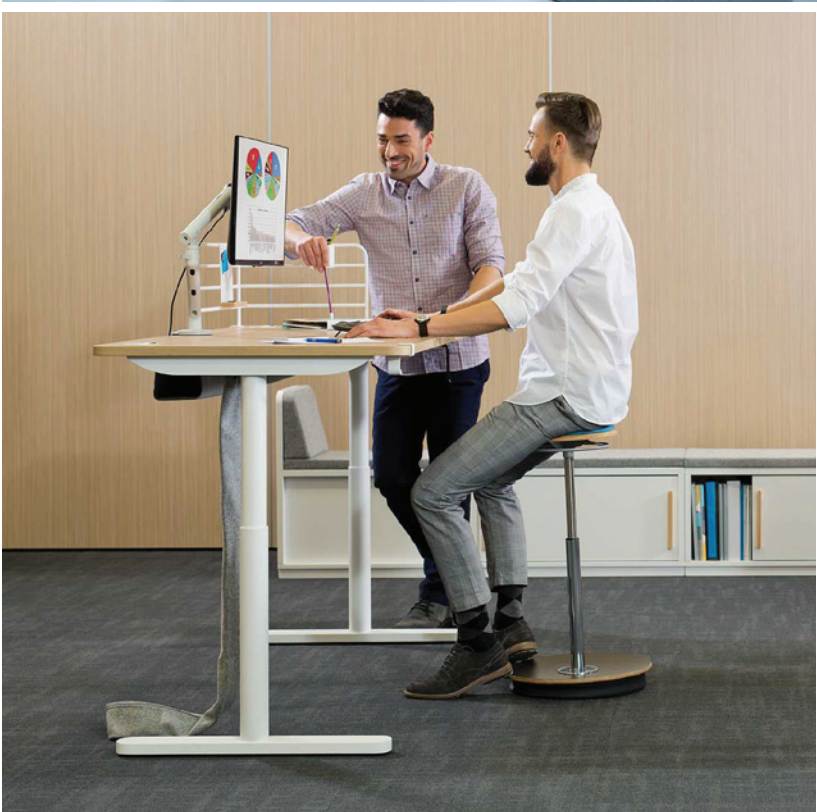

Actualmente las oficinas comprenden zonas de trabajo que deben asegurar una comunicación y transferencia de información sin problemas, con lugares diseñados para el trabajo individual, en equipo y zonas de reuniones donde el apoyo y el tiempo son clave.

Los gabinetes independientes Play & Work ayudan a seccionar un espacio sin la necesidad de generar una división fija y permiten almacenar materiales del día a día. Garantizan la privacidad, y brindan a los colaboradores la posibilidad de mantenerse en contacto con el resto de su equipo.

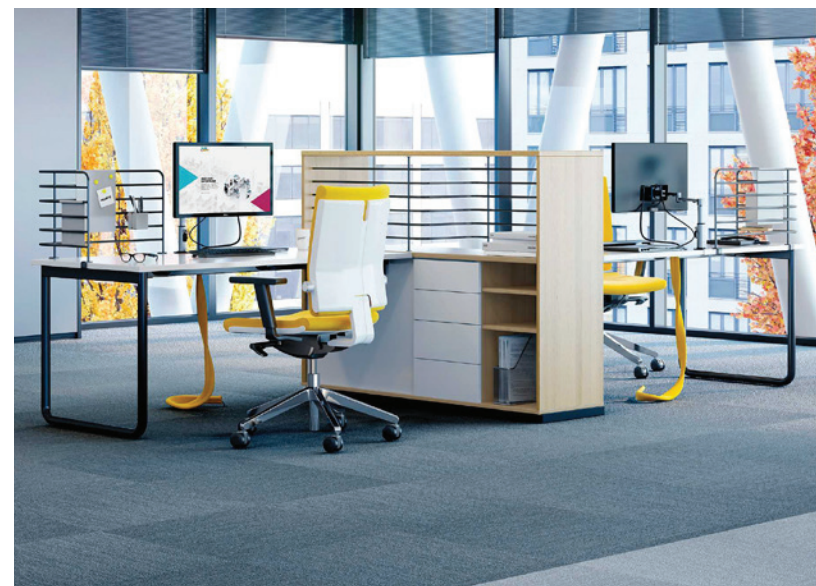



El espacio de trabajo debe tener un **impacto positivo** en la atmósfera y las **relaciones sociales**

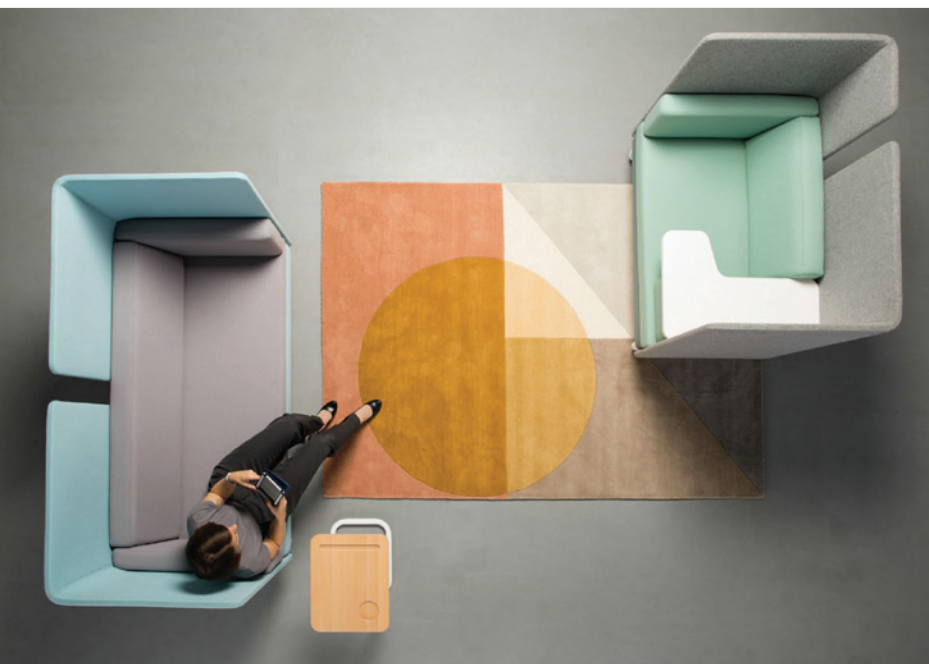

El diseño correcto es la clave del éxito, las áreas destinadas a reuniones informales, salas de diversión y otras zonas de relajación son importantes, ya que contribuyen a estimular la creatividad y el intercambio de información. El sistema de sofás con paredes altas y tapizadas se puede utilizar para construir una “habitación en una habitación”: un área separada cerca del área de trabajo, donde pueden sentarse y discutir un proyecto en cualquier momento.

Las pequeñas cosas hacen la diferencia

No es efectivo en el tiempo estar buscando documentos u otros materiales que necesitamos para trabajar, gracias a los accesorios funcionales Play & Work, todo puede estar al alcance facilitando el trabajo diario .

Los bolsos, mochilas y otros elementos pueden ser obstrucciones problemáticas para cada oficina. El sistema Play & Work ofrece una solución perfecta para todos los que desean mantener sus objetos personales ordenados y cerca.



Bag holder



Headphones holder



Horizontal shelf (A4)



Freestanding metal organiser, magnetic board with a wooden pencil tray and pencil box



Freestanding metal organiser

Tablero celular

Los escritorios independientes seleccionados están hechos de tablero celular laminado de un lado, un material moderno y ecológico ampliamente utilizado en la industria del mueble.

Es un tablero compuesto con relleno de papel que se asemeja a un panal en su estructura y capas superiores de alta resistencia. La capa superior está hecha de laminado, mientras que la parte inferior está cubierta con laminado de gris.

Los muebles de tablero celular son funcionales, fáciles de armar y más ecológicos. El uso de la placa celular en forma de panel ayuda a optimizar los costos de transporte y el consumo de combustible.

Tiene gran resistencia gracias a su estructura multicapa, el tablero celular es excepcionalmente resistente a la flexión.

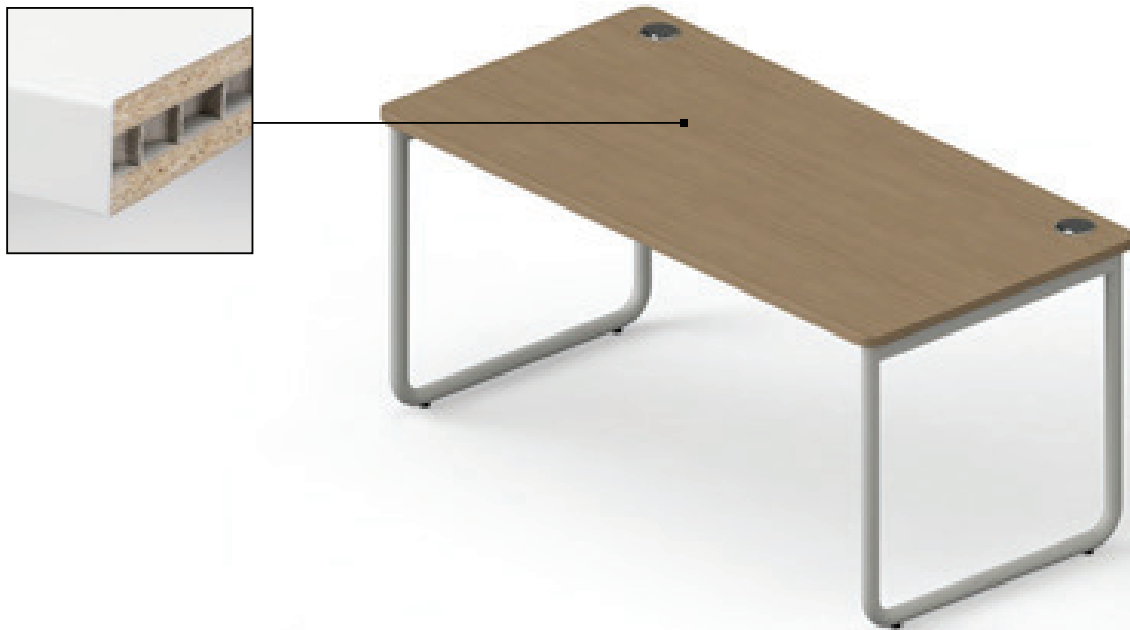

Eco-friendly solution

1 m³
of solid wood:

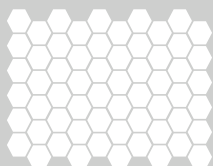

60 m²
of 38 mm cellular board

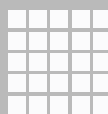

25 m²
of 38 mm chipboard

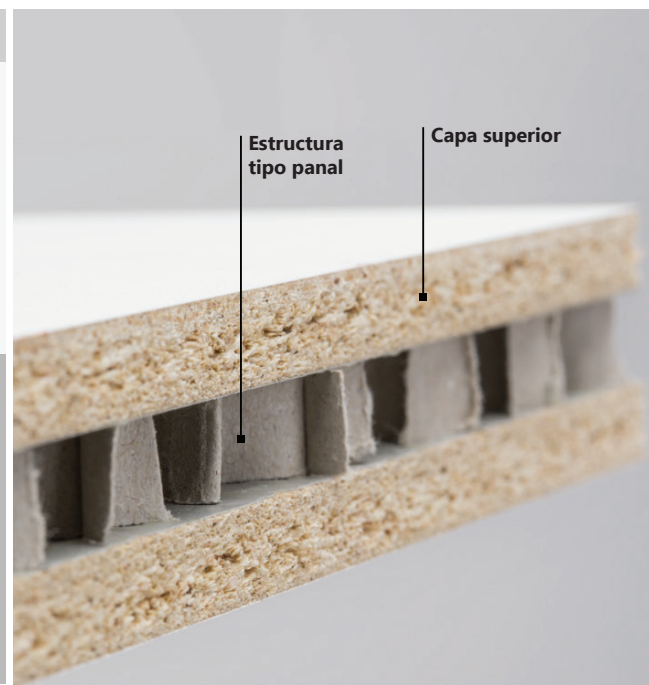

Soluciones patentadas

La base del tablero se compone de unas vigas superiores unido a un marco tubular en forma de U con una unión soldada. Para conectar el marco a la base, se utiliza un bloque patentado de “inserción de conector”.

El conector con el que están equipadas las vigas del marco utiliza una espiga especial en forma de cono que encaja en la base. Hay orificios pasantes especiales en las vigas del escritorio que acomodan ganchos que permiten suspender el entramado de cables.

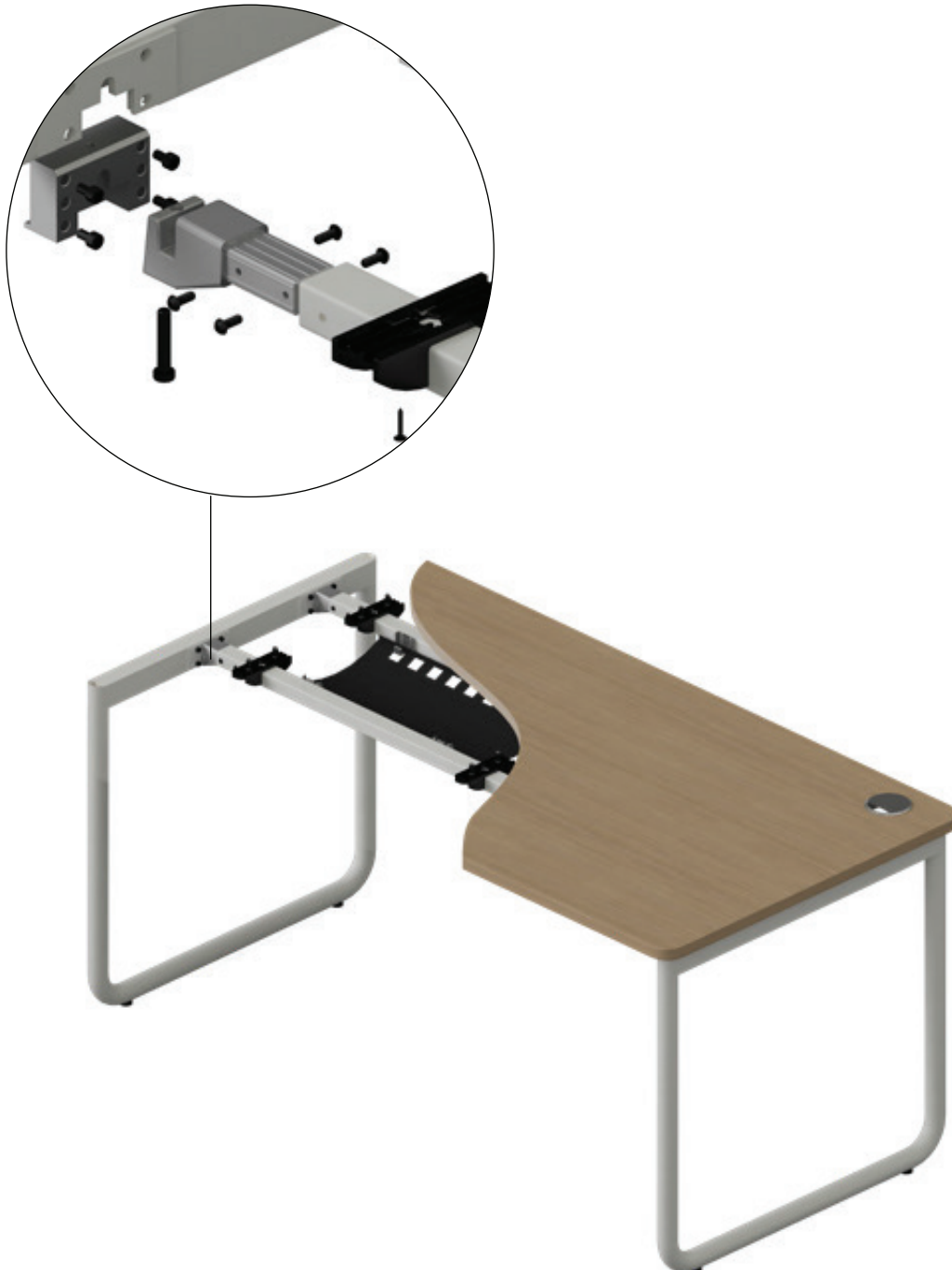

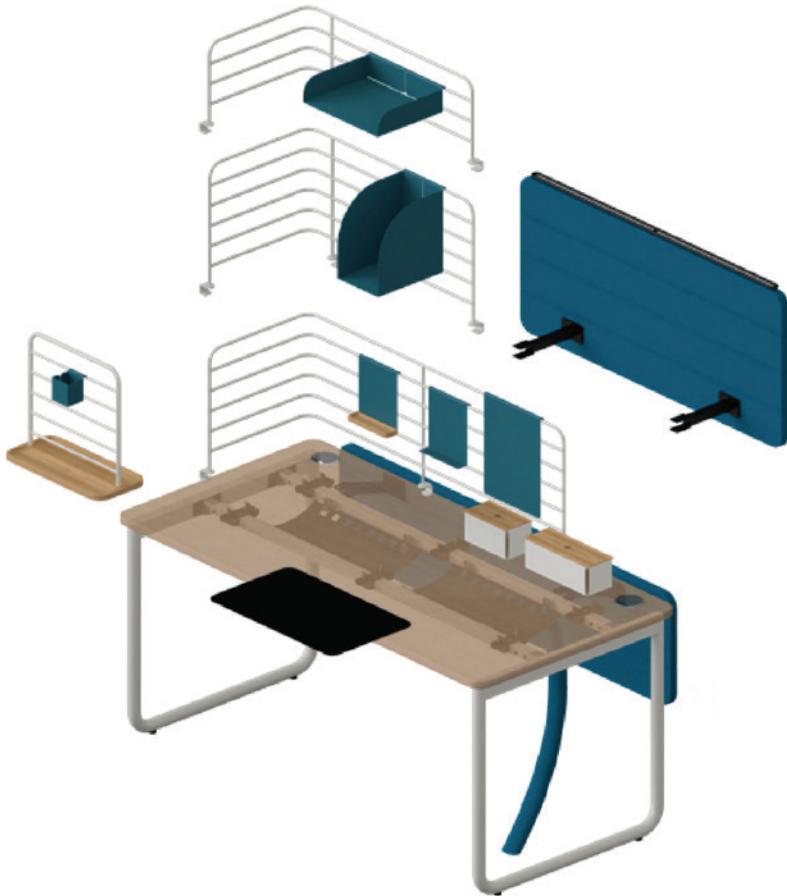

Escritorios

El escritorio tiene una estructura de soporte metálica resistente que consta de una base y un marco al que se fija el tablero. La pata en forma de U de perfil redondeado con un diámetro igual en toda la longitud.

El panel en forma de escalera es un elemento distintivo permitiendo incorporar accesorios multifuncionales.

La amplia gama de dimensiones y tipos de pedestales le permiten organizar el espacio a su conveniencia. Los escritorios con tableros rectangulares o redondeados, se pueden integrar con los gabinetes, permitiendo el aprovechamiento del espacio.

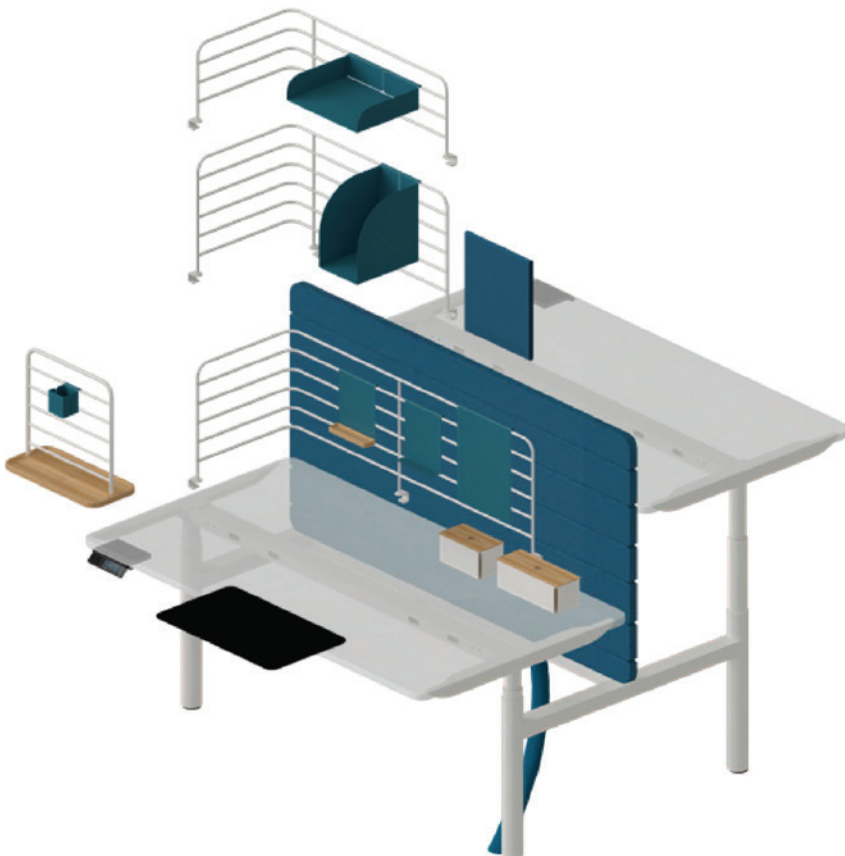

Estación de trabajo

La estructura de las estaciones de trabajo es similar a los escritorios.

Los tableros pueden estar equipados adicionalmente con un mecanismo deslizante que garantiza un fácil acceso al cableado horizontal.

Las estaciones ajustables en altura cuentan con un pedestal en forma tipo H, permitiendo a los colaboradores ajustar la estación de trabajo de acuerdo a sus necesidades individuales.

Gama de Productos

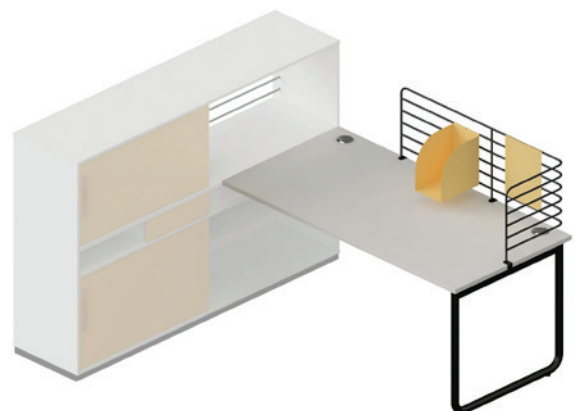
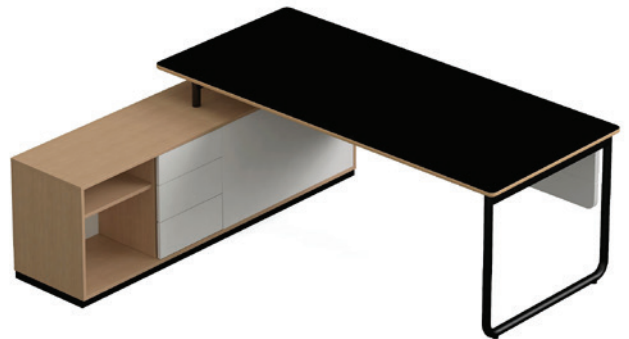

Formas del Escritorio

Escritorios con pedestales en forma de "U"

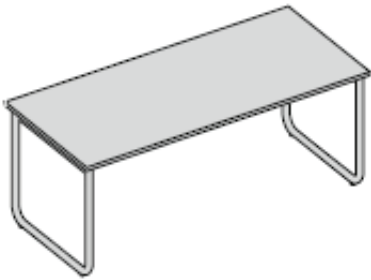

Escritorio rectangular

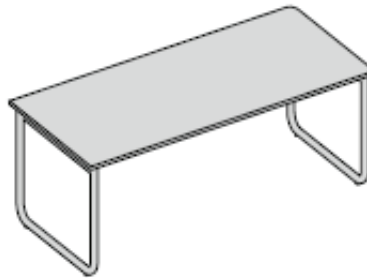

Escritorio redondeado a un lado

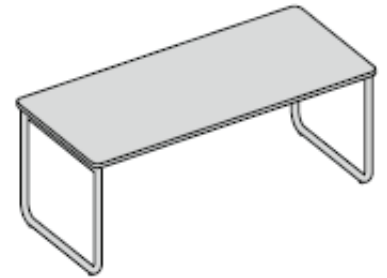

Escritorio redondeado en ambos lados (escritorio independiente)

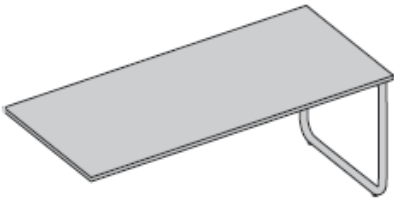

Escritorio rectangular para integración con gabinetes

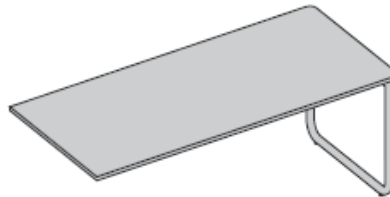

Escritorio redondeado en un lado para integración con gabinetes

Rectangular

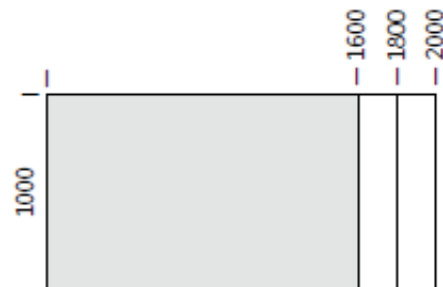
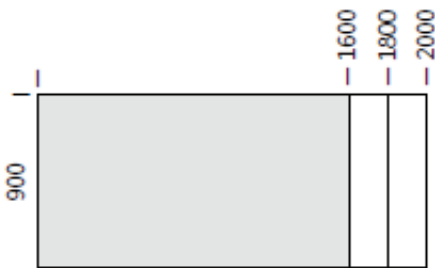
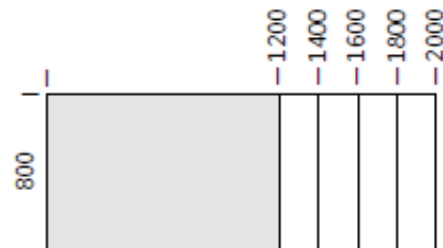
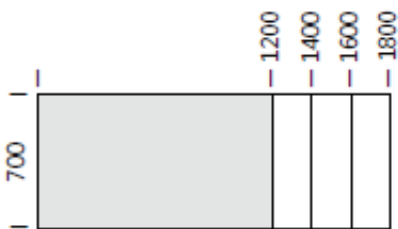

Escritorio redondeado en un lado

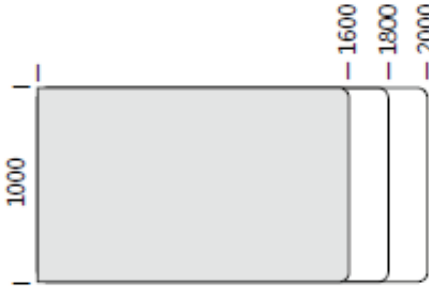
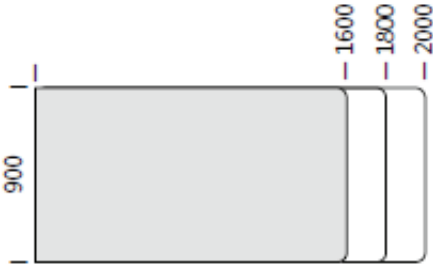
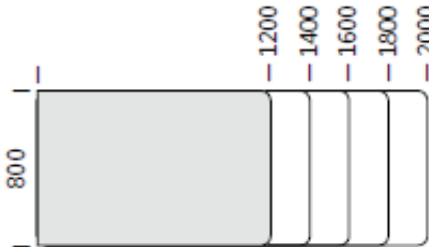
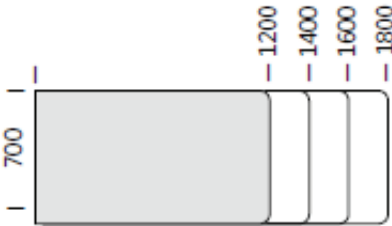

Escritorio redondeado en ambos lados

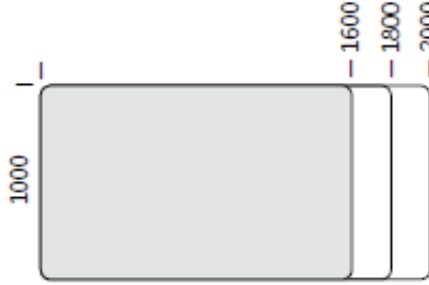
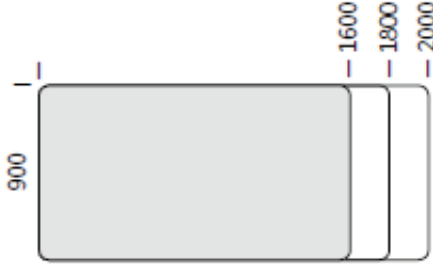
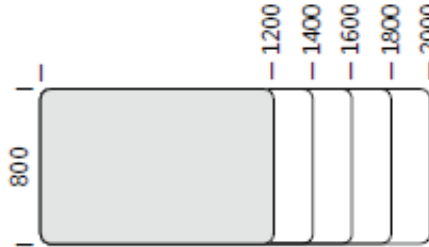
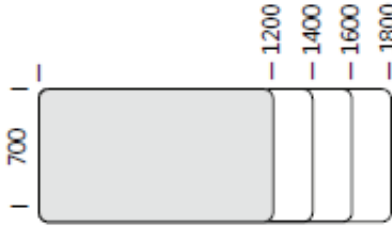

Formas del Escritorio

Escritorios con pedestales en forma de "T"

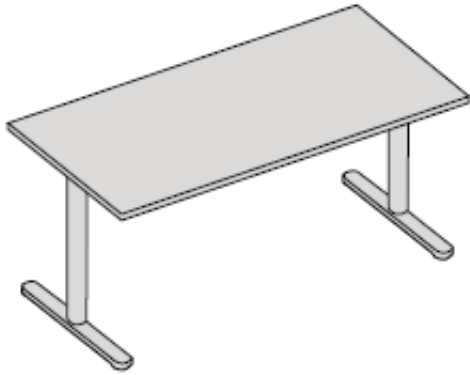

Escritorio rectangular

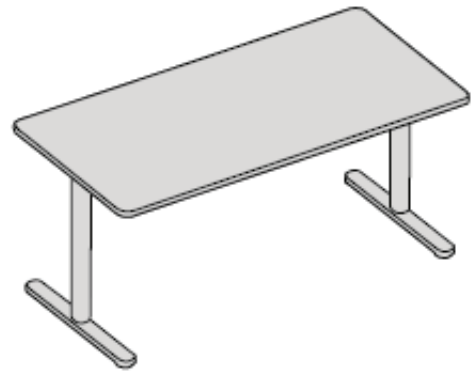

Escritorio redondeado en ambos lados

Rectangular

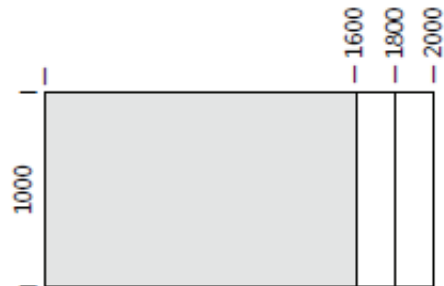
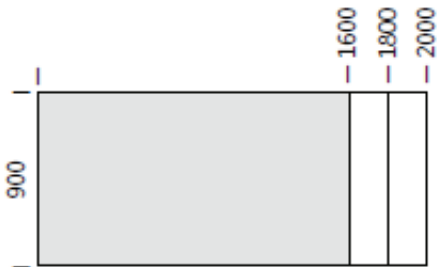
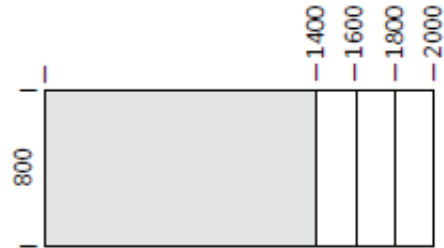
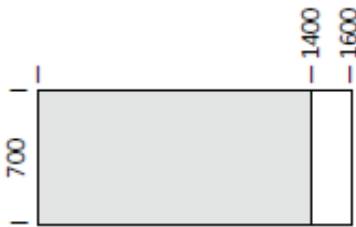

Escritorio redondeado en ambos lados

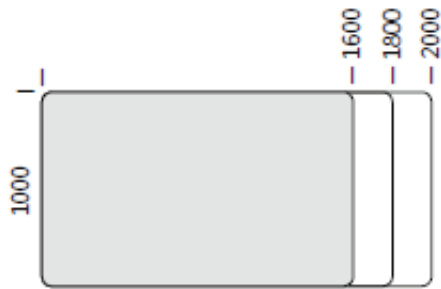
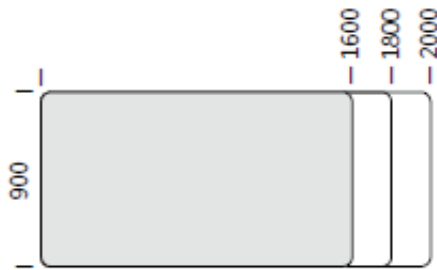
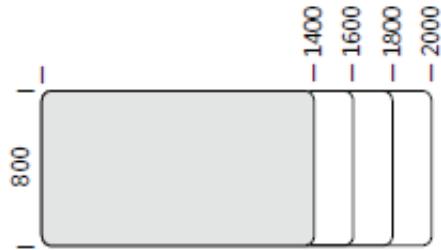

Formas del Escritorio

Escritorios con pedestales en forma de "U" con gabinete

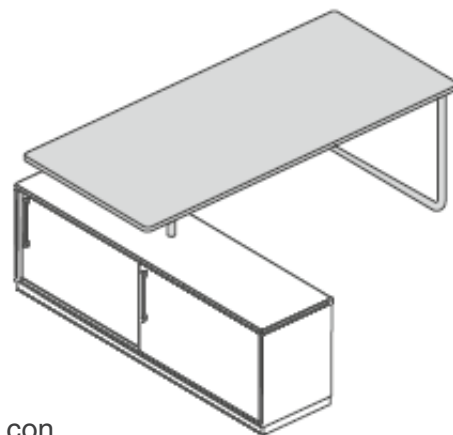
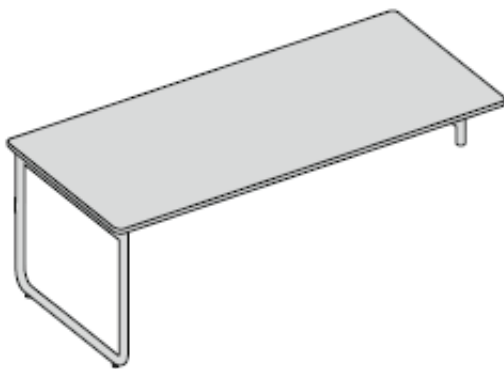

Escritorio para integración con
mueble tipo pedestal

Escritorio redondeado en ambos lados

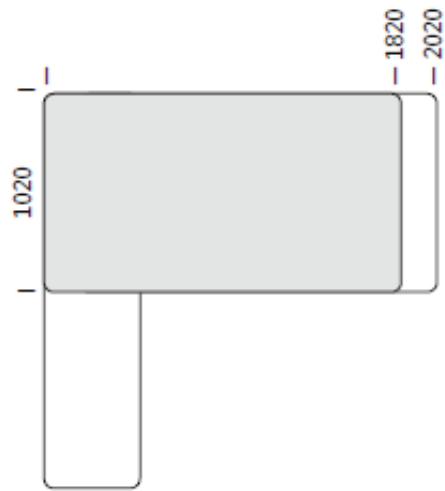
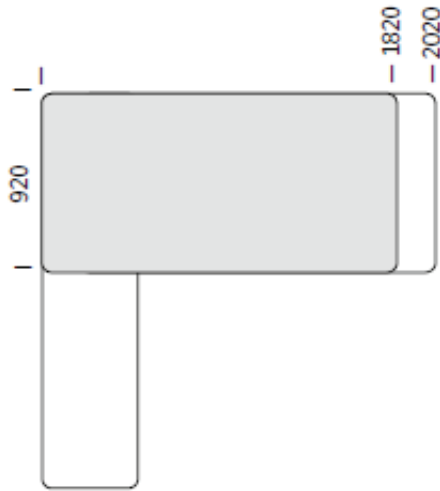

Formas de la estacion de trabajo

Estaciones con pedestales en forma de "U"

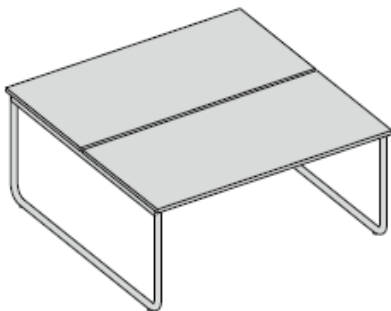

Escritorio rectangular

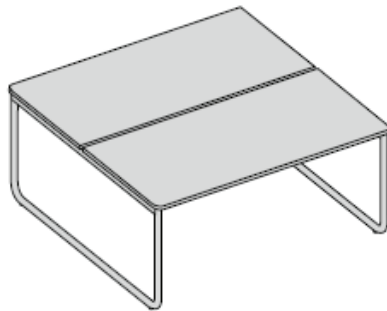

Escritorio redondeado a un lado

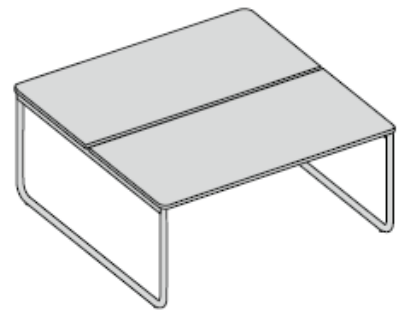

Escritorio redondeado en ambos lados sin posibilidad de extensión

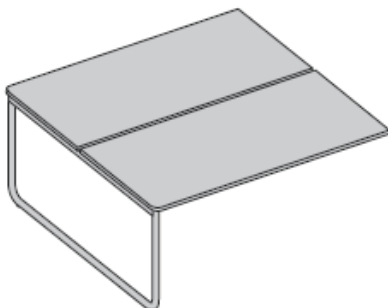

Escritorio rectangular para integración con gabinetes.

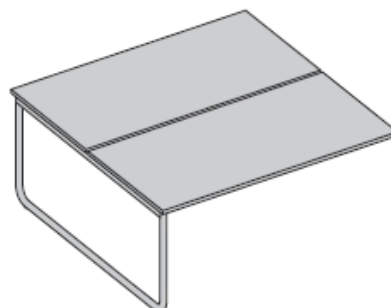

Escritorio redondeado en un lado para integración con gabinetes

Formas de la estacion de trabajo

Estaciones con pedestales en forma de "H", ajustables

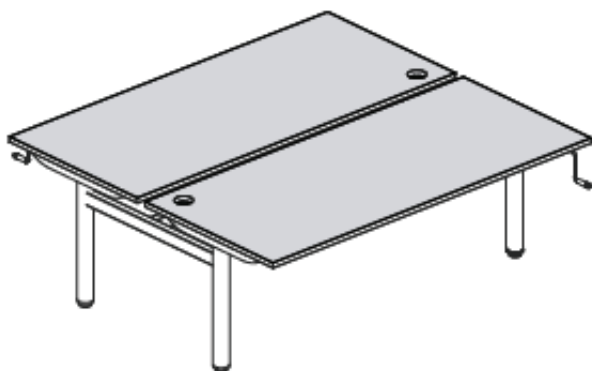

Escritorio rectangular con ajuste manual de altura

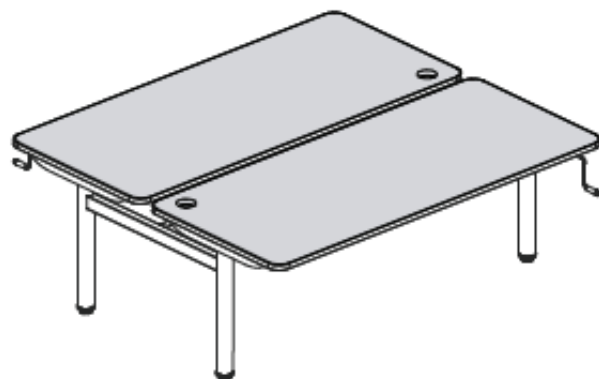

Escritorio redondeado en ambos lados con ajuste manual de altura

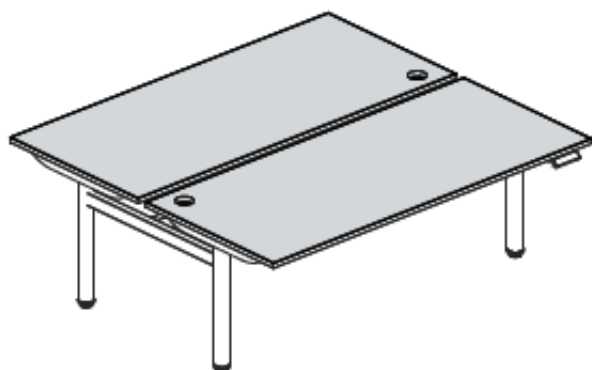

Escritorio rectangular con ajuste eléctrico de altura

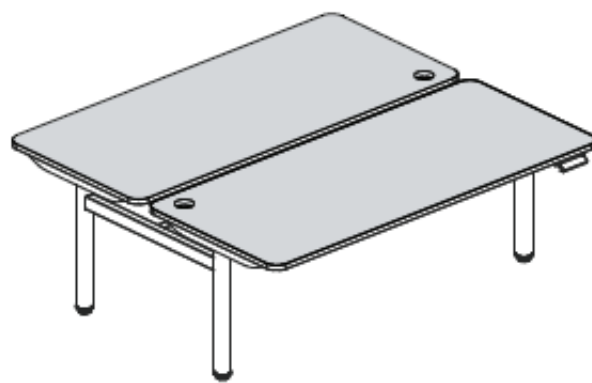

Escritorio redondeado en ambos lados con ajuste eléctrico de altura

Rectangular

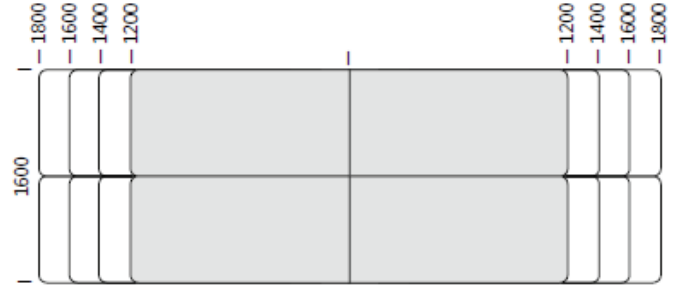
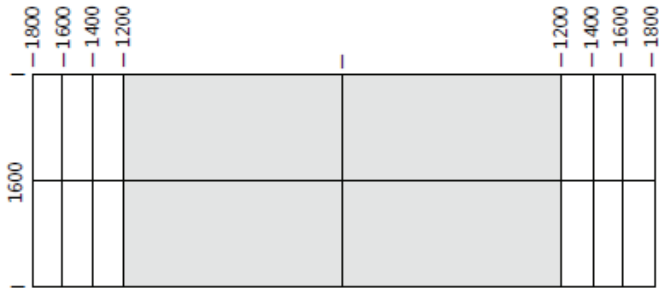
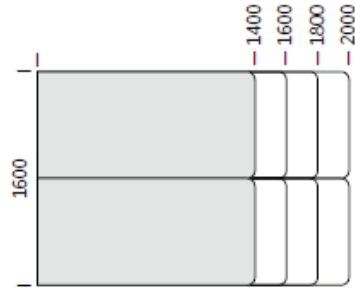
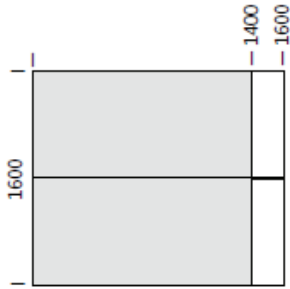

Tipos de Paneles

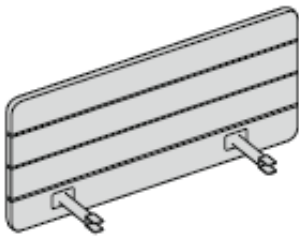

Paneles para escritorios con pedestal en forma de U (bajo)

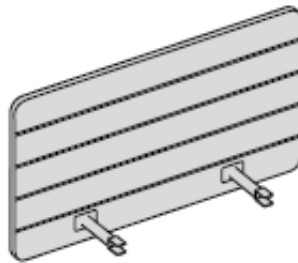

Paneles para escritorios con pedestal en forma de U (alto)

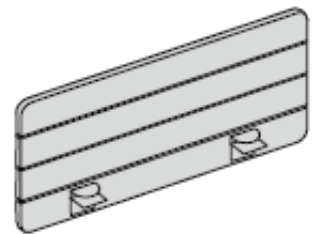

Paneles para escritorios con pedestal en forma de T (bajo)

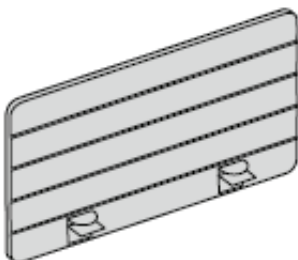

Paneles para escritorios con pedestal en forma de T (alto)

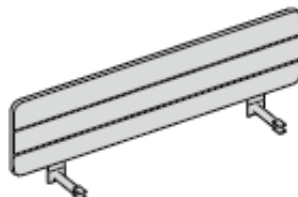

Paneles para estaciones con pedestal en forma de U (baja)

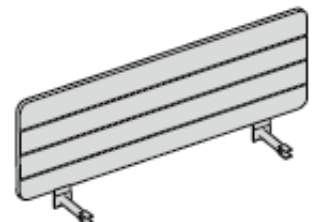

Paneles para estaciones con pedestal en forma de U (alta)

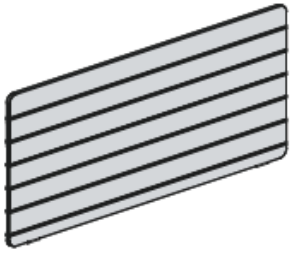

Paneles para estaciones con un pedestal en forma de H

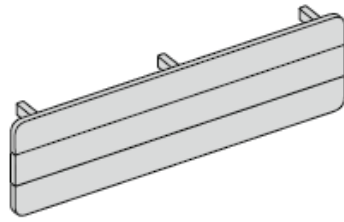

Paneles inferiores tapizados para escritorios con pedestal en forma de U

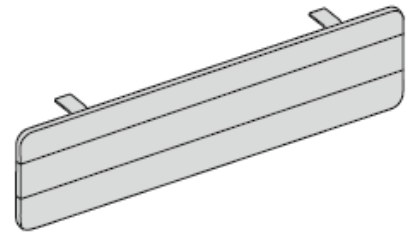

Paneles inferiores tapizados para escritorios con pedestal en forma de T

Tipos de Paneles metálicos



Panel angular superior para escritorios y estaciones de trabajo con un pedestal en forma de H (alta)

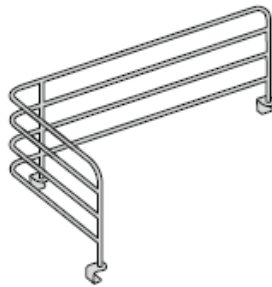

Panel angular superior para escritorios y estaciones de trabajo con un pedestal en forma de H (baja)

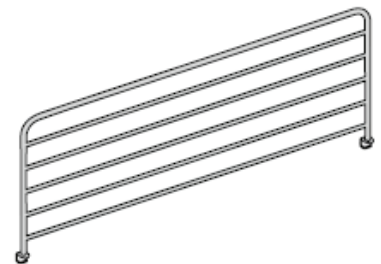

Panel superior para estaciones de trabajo con un pedestal en forma de U

Accesorios

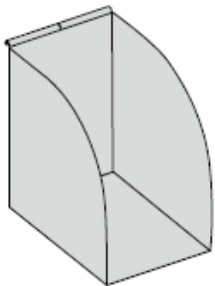

Estante Archivador

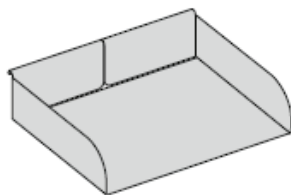

Estante horizontal (A4)

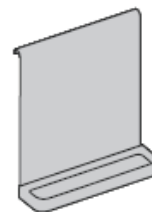

Pizarra magnética con bandeja de madera

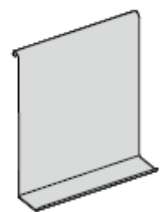

Pizarra magnética con bandeja para lápices

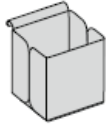

Caja de lápices



Soporte para el bolso



Soporte para auriculares



Pasacable

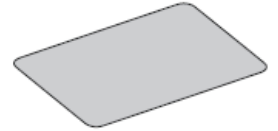

Almohadilla de cuero

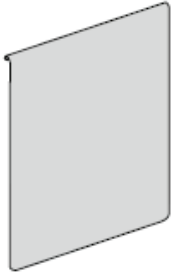

Tablero magnético



Organizador de metal independiente

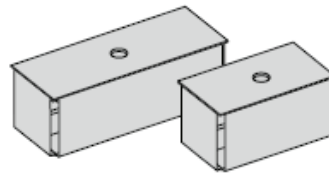

Caja de medios

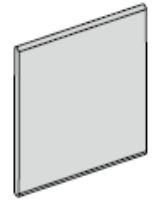

Almohadillas tapizadas para paneles metálicos

Canalización para el cableado

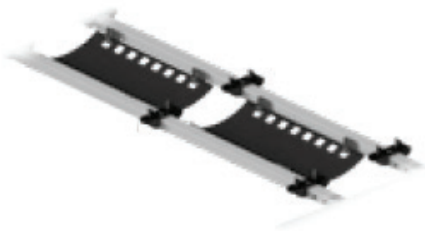

Canalización de cableado horizontal (2 piezas)

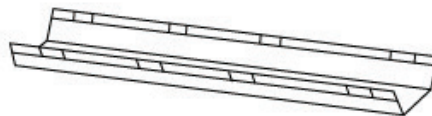

Canalización de cableado horizontal para escritorios / estaciones de trabajo



Canalización de cableado tapizada horizontal para escritorios / estaciones de trabajo



Mobiliario para Oficina
www.sygsacr.com

Contáctenos:
Tel/Fax:+506 2591-4672
E-mail: ventas@sygsacr.com