

# CS5040



Mobiliario para Oficina  
[www.sygsacr.com](http://www.sygsacr.com)



Nowy Styl Group





## Simplicidad universal con funcionalidades inteligentes

El sistema de oficina CS5040 se diseñó en torno al tema central de *Compact Design & Smart Solutions*. El núcleo del producto es una combinación de valores atemporales: diseño universal y ligero que incorpora buenas ideas que se pueden aplicar en la práctica.





## Diseño y funcionalidades para cada espacio

Al diseñar los espacios de oficina es importante conocer las necesidades de los colaboradores, las comodidades que requieren y la distribución de los elementos, considerando aspectos funcionales, ergonómicos y de diseño.

El modelo CS5040 se adapta a los diferentes ambientes de trabajo, con opciones de escritorios, estaciones de trabajo, mesas de reuniones, mesas altas y accesorios. Las posibles configuraciones apoyan la comunicación efectiva, el trabajo en equipo y las actividades individuales de los colaboradores.





**Adaptable a los diferentes espacios de las modernas oficinas, estudios de diseño y oficinas en el hogar**







## Distribución del espacio



El área de trabajo debe contar con un espacio apropiado, cómodo y funcional.

Los módulos pueden configurarse con paneles superiores delimitando el área. Cuentan con una variedad de acabados y tamaños según las necesidades del cliente.

Los paneles brindan la privacidad necesaria, sin bloquear la posibilidad de una comunicación efectiva. Diseñados para optimizar la utilización del espacio de trabajo, permiten el reordenamiento y la capacidad de agregar nuevas estaciones de trabajo o módulos adicionales.



# Ahorro de espacio, libertad de disposición

Un espacio en el que se realizan múltiples procesos y tareas diarias debe ser flexible, cómodo y ergonómico.



# La suma de pequeñas instalaciones para un gran efecto

La comodidad en el mobiliario de oficina tiene un impacto real en la productividad de los colaboradores. Las características de la línea CS5040 brinda un conjunto de soluciones que garantizan espacios versátiles, que permiten el flujo del trabajo y la comunicación eficiente







## Mesas para reuniones: tipo conferencia y alta

La realidad de la oficina implica reuniones y debates diarios. El grado de la formalidad y el número de participantes pueden variar, por lo que se proporcionan mesas para reuniones altas y de conferencia para complementar el sistema CS5040.

Una oficina es un ecosistema completo, por lo que es importante garantizar la coherencia visual y un estilo profesional en todas sus zonas.

Se pueden configurar en función del tipo de base: pedestales de 4 patas o forma tipo A, así como el concepto de color.



**Mesas altas**



**Mesas para conferencia**

## Aspectos importantes

Con una serie de formas opcionales de los pedestales, los colores de los componentes, acabados de los sobres y soluciones funcionales, se obtiene una amplia gama para la configuración de los espacios de trabajo y se garantiza la consistencia del diseño con un buen ambiente, un elemento importante para el bienestar de las áreas de trabajo.



## Mesa deslizante

La comodidad en el trabajo de oficina consiste en una amplia gama de soluciones individuales y grupales. Incluso las mejoras aparentemente menores tienen un impacto medible en el desempeño de los colaboradores. Una mesa deslizante es un buen ejemplo, el mecanismo es silencioso, seguro e intuitivo.

El acceso al cableado es muy fácil, rápido y sin complicaciones. Esta opción está disponible para escritorios y estaciones de trabajo, independientemente del tipo de base elegido. Cuenta con una opción, que se puede liberar con un botón y bloquear de forma segura en una posición específica. El rango de deslizamiento es de 120 mm.



## Ajuste de altura

La altura correcta de la mesa es un aspecto importante, por lo cual el sistema cuenta con la posibilidad de incorporar el ajuste en altura, con una escala colocada en un pedestal puede establecer la altura deseada con la ayuda de una llave Allen.



## Pasacable

Los escritorios y estaciones de trabajo se pueden equipar con ojales de plástico redondos y canaletas metálicas, para el paso del cableado por debajo de la mesa evitando el desorden.



# Gama de Productos



**CS5040**  
desk

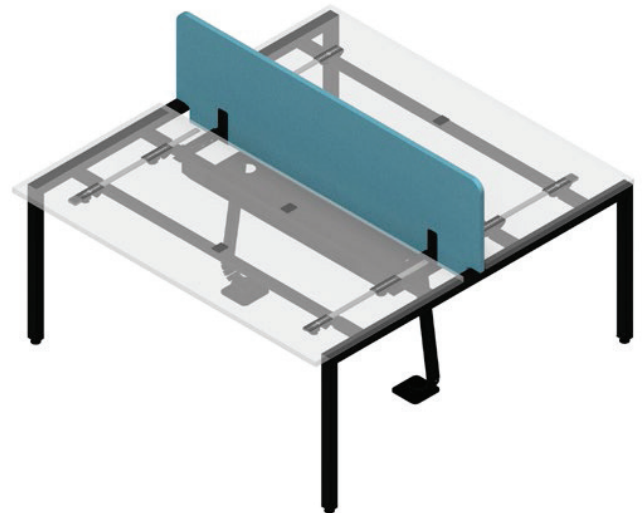

**CS5040**  
workbench



**CS5040**  
Conference table



**CS5040**  
High table

# Tipos de Escritorios

Disponibles en forma rectangular, material para la parte superior aglomerado con doble cara de melamina, clase E1, espesor 25 mm. Las bandas de borde de ABS de 2 mm en tecnología de pegamento estándar o bordes con láser.

## Dimensiones de la mesa

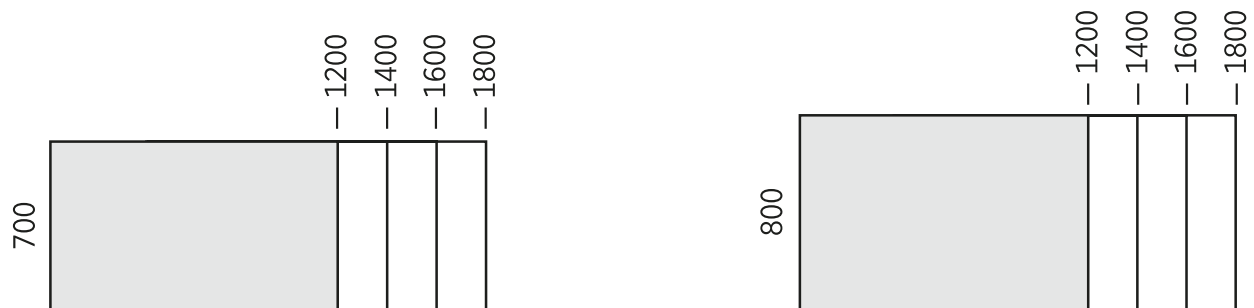

# Tipos de Pedestales

Fabricados de un perfil rectangular metálico con una sección transversal de 50 x 40 mm, con recubrimiento en polvo, marco de vigas de metal con un perfil de 30 x 40 mm disponible solo en negro.

Los niveladores con un rango de ajuste de +10 mm. El ajuste manual de altura está disponible opcionalmente, con un rango de ajuste de 640-860 mm. El ajuste se realiza con una llave Allen.

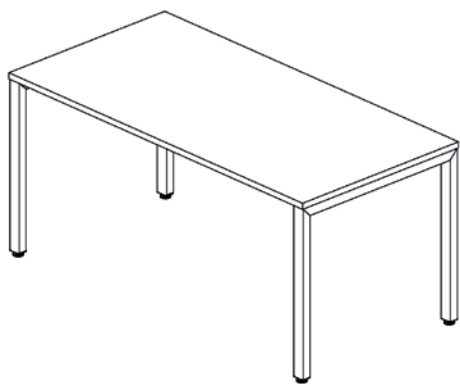

4 legs

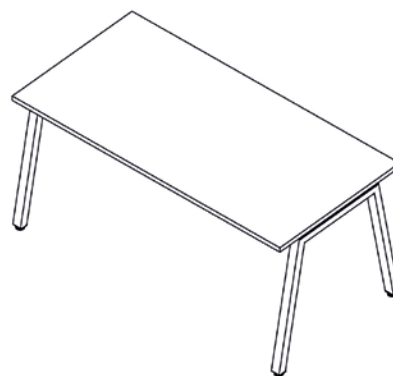

A-leg

# Tipos de Estaciones de trabajo

La estructura de las estaciones de trabajo es similar a la de los escritorios. El módulo básico es una estación de trabajo para dos personas. Se puede ampliar con un módulo adicional que viene con dos pedestales empotrados a 400 mm del borde superior de la mesa para una mejor comodidad del usuario.

Ambos tipos de módulos se pueden combinar libremente entre sí en una sola disposición, independientemente de si tienen un panel superior o no, ya que su profundidad total es siempre de 1400 o 1600 mm. Las mesas de mesa de trabajo también se pueden equipar con un mecanismo deslizante. Los tipos de pedestales son los mismos que para los escritorios.

## Dimensiones de la mesa

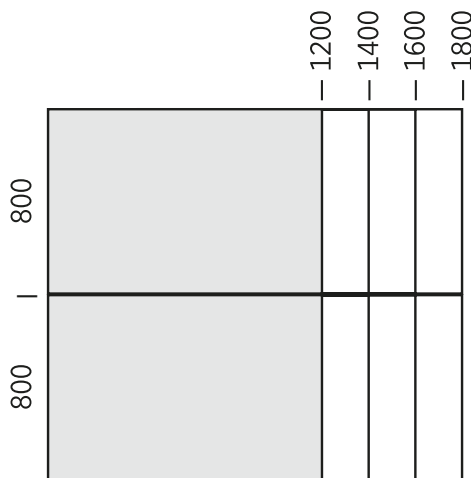
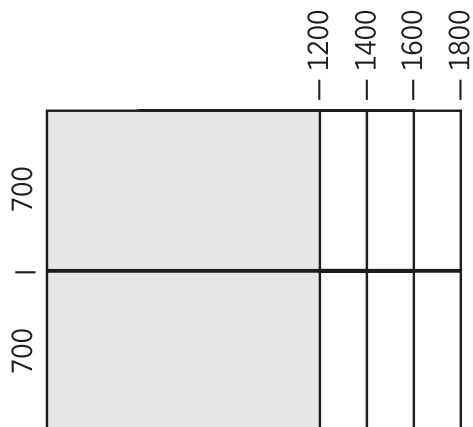

## Tipos de Módulos

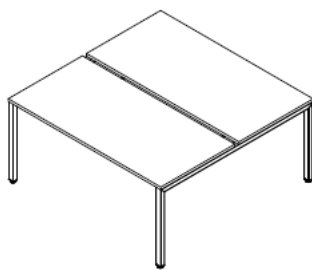

Basic module, 4 legs

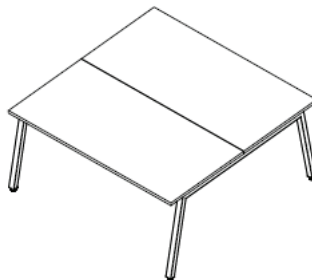

Basic module, A-leg

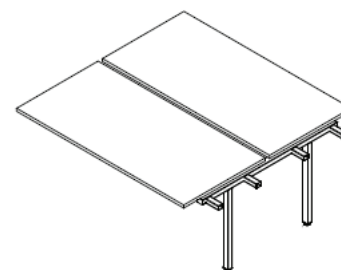

Additional module with a recessed leg



# Tipos de Panelería

Los paneles superiores están disponibles tapizados o hechos de fieltro termoPET con propiedades acústicas, ambos con 480 mm de altura.

El panel frontal (modesty) para un escritorio está hecho de aglomerado de melamina, con una altura de 370 mm.

Los paneles superiores pueden tener el mismo ancho que el tablero de la mesa o ser más cortos, es decir, 1200, 1400, 1600 o 1800 mm. El panel superior se coloca fácilmente con un soporte en forma de U que se conecta con un sistema básico directamente fijado al marco del escritorio.

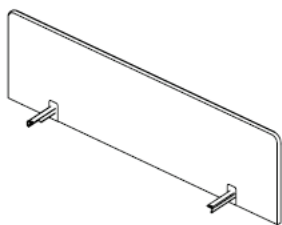

Fully upholstered upper panel for desk

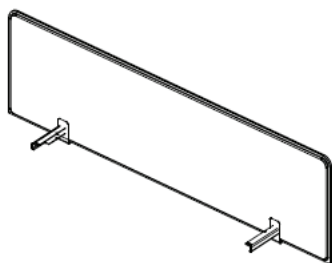

Felt upper panel for desk

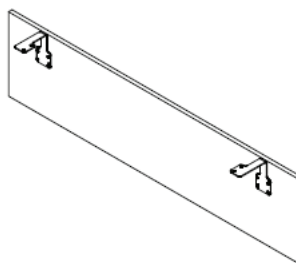

Modesty panel

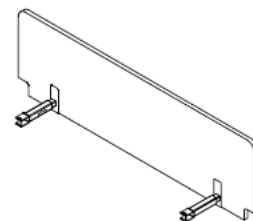

Fully upholstered upper panel for workbench

# Tipos de Accesorios

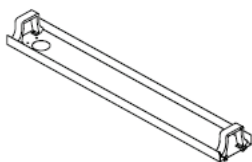

Horizontal wire trunking for a desk

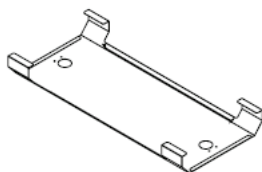

Horizontal wire trunking for a workbench



Vertical modular wire trunking



Vertical plastic wire trunking

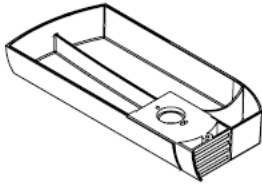

Rotating pencil tray

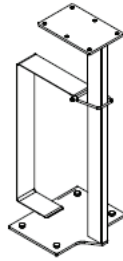

PC holder

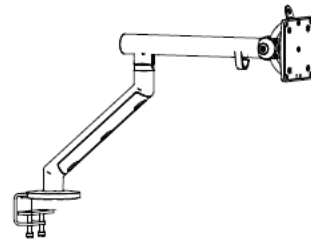

Monitor arm

## Mesas Altas

Tableros disponibles con forma rectangular, la altura de la mesa es de 1060 mm. Las previstas de los pasacables y los puertos eléctricos se pueden ubicar en una posición central.

### Dimensiones de la mesa

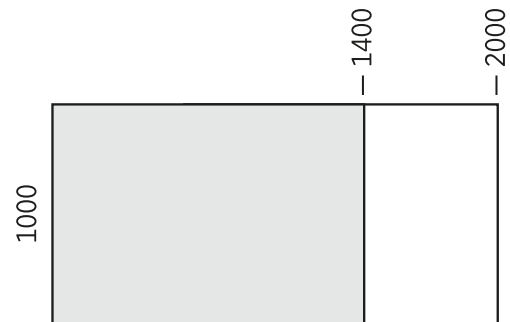
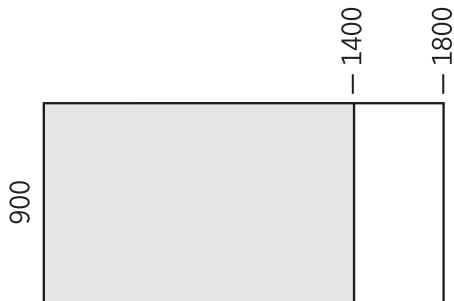

### Tipos de pedestales

Los dos tipos de pedestales cuenta con barras de apoyo para los pies y a la misma vez fortalece la estabilidad de la mesa.

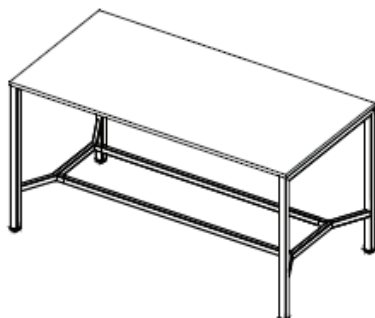

4 legs



A-leg

# Mesas de conferencia

Tableros disponibles con forma rectangular, la altura de la mesa es de 750 mm. Las previstas de los pasacables y los puertos eléctricos se pueden ubicar en una posición central.

## Dimensiones de la mesa

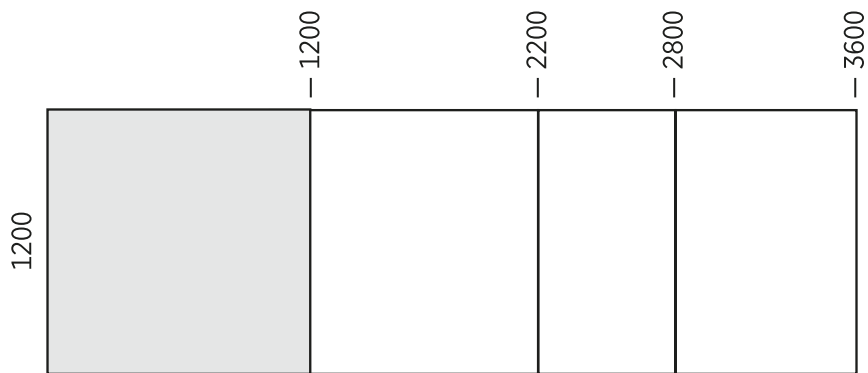

## Tipos de pedestales

Pedestales con 4 patas y una pata. Las patas exteriores con el borde de la mesa y centrales están empotradas 400 mm para mayor comodidad de uso.

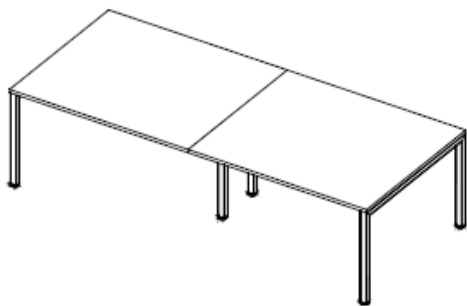

4 legs

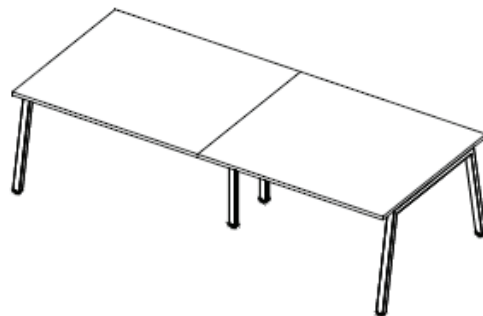

A-leg



Mobiliario para Oficina  
**[www.sygsacr.com](http://www.sygsacr.com)**

---

Contáctenos:  
Tel/Fax:+506 2591-4672  
E-mail: [ventas@sygsacr.com](mailto:ventas@sygsacr.com)